

ХОЛОДИЛЬНИКИ-МОРОЗИЛЬНИКИ

XM-4708-XXX **XM-4721-XXX**
XM-4709-XXX **XM-4723-XXX**
XM-4710-XXX **XM-4724-XXX**
XM-4711-XXX **XM-4725-XXX**
XM-4712-XXX **XM-4726-XXX**
XM-4713-XXX



P501

003

1003

1 ОПИСАНИЕ ХОЛОДИЛЬНИКА

1.1 Холодильник соответствует СТБ 1499-2004, СТБ IEC 62552-2009. В соответствии с СТБ IEC 62552-2009 термин «камера» заменен на термин «отделение». В связи с этим данные термины употребляются в одинаковом значении: камера (ХК и МК) в руководстве по эксплуатации, отделение (ХО и МО) в приложении.

1.2 Холодильник в соответствии с рисунком 1 предназначен для замораживания и длительного хранения замороженных продуктов, приготовления пищевого льда в МО; для охлаждения и кратковременного хранения пищевых продуктов, напитков, овощей и фруктов в ХО.

1.3 Эксплуатировать холодильник необходимо при температуре окружающей среды от плюс 16 °С до плюс 38 °С.

1.4 Общее пространство, необходимое для эксплуатации холодильника, определяется габаритными размерами, указанными на рисунке 2. Для беспрепятственного извлечения комплектующих из холодильника необходимо открывать двери камер на угол не менее 90°.

1.5 Органом регулировки температуры в холодильнике в соответствии с рисунком 3 является **ручка терморегулятора** (далее – ручка), которая расположена на маске над ХО. Ручка поворачивается по часовой стрелке и против нее и устанавливается меткой на выбранное деление. Деление “1” соответствует наиболее высокой температуре (наименьшее охлаждение) в отделении, деление “7” – наиболее низкой (наибольшее охлаждение).



I — морозильное отделение (МО):
 «а» — зона замораживания и хранения;
 «б» — зона хранения;
 II — отделение для хранения свежих пищевых продуктов (ХО)

Рисунок 1 — Холодильник и комплектующие изделия



Рисунок 2 — Холодильник (вид сверху)



Рисунок 3 — Ручка терморегулятора

1.6 Корзины МО имеют ручку на передней панели для удобства при загрузке и выгрузке продуктов, а также ручки на боковых поверхностях (кроме нижней корзины) для перемещения вне холодильника в соответствии с рисунком 4.

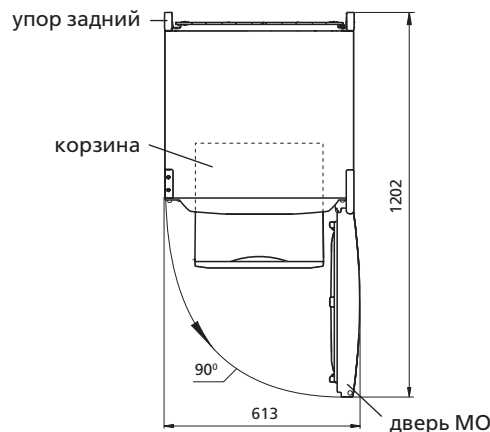
2 ЭКСПЛУАТАЦИЯ ХОЛОДИЛЬНИКА

2.1 ВКЛЮЧЕНИЕ ХОЛОДИЛЬНИКА

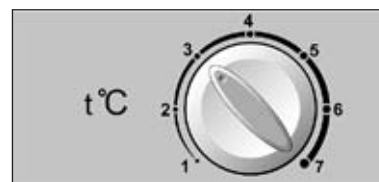
2.1.1 Для включения холодильника следует подключить его к электрической сети, вставив вилку шнура питания в розетку.

Открыть дверь ХО. При первом включении рекомендуется установить ручку на деление «З» в соответствии с рисунком 3. Закрыть дверь ХО.

При необходимости произвести регулировку температуры с помощью ручки. Если после регулировки или изменений условий эксплуатации компрессор начал работать непрерывно, необходимо плавно повернуть ручку в сторону уменьшения цифровых делений до щелчка терморегулятора. После регулировки температура в ХО поддерживается автоматически.

2.2 ВЫКЛЮЧЕНИЕ ХОЛОДИЛЬНИКА

2.2.1 Для выключения холодильника следует вынуть вилку шнура питания из розетки.

2.3 СИСТЕМА АВТОМАТИЧЕСКОГО ОТТАИВАНИЯ ХО

2.3.1 В ХО используется автоматическая система оттаивания. Иней, появляющийся на задней стенке ХО, тает в цикле оттаивания при отключении компрессора и превращается в капли воды. Капли талой воды стекают в лоток, через отверстие в нем по трубке попадают в сосуд на компрессоре в соответствии с рисунком 5 и испаряются. В отверстие лотка установлен ерш для предотвращения засорения системы слива.



Рисунок 5 — Схема слива талой воды из ХО



Рисунок 4 — Корзина

2.3.2 Необходимо регулярно следить за чистотой лотка (не реже 1 раза в 3 месяца). Наличие воды в лотке указывает на засорение системы слива.

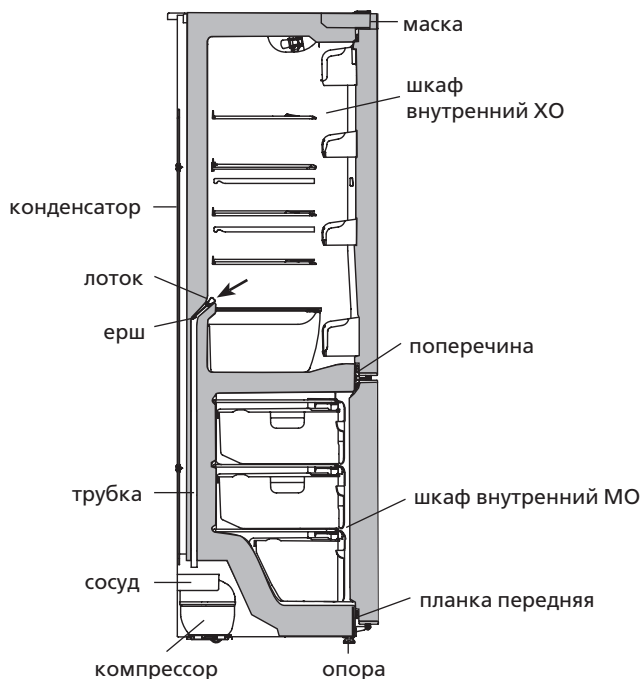
Для устранения засорения следует:

- прочистить ершом отверстие в лотке, чтобы вода без препятствий стекала в сосуд;
- вымыть ерш и установить в соответствии с рисунком 5.

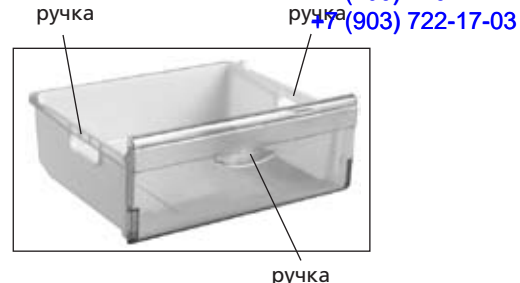
ЗАПРЕЩАЕТСЯ эксплуатировать холодильник с засоренной системой слива.

2.4 РАЗМОРАЖИВАНИЕ И УБОРКА МО

2.4.1 При размораживании МО следует:

- удалять талую воду, установив в соответствии с рисунком 6 лопатку и любую емкость объемом не менее 2 л;
- собирать талую воду, если она вытекает из отделения вне лопатки, легковпитывающим влагу материалом;
- вымыть отделение и вытереть насухо.

ЗАПРЕЩАЕТСЯ размораживать МО без использования лопатки.

ВНИМАНИЕ! Не допускайте вытекания талой воды из МО при размораживании и уборке.

ВНИМАНИЕ! Вода, появившаяся на дне ХО или попавшая в место прилегания поперечины к шкафу внутреннему ХО, планки передней к шкафу внутреннему МО в соответствии с рисунками 5, 6 может вызвать коррозию наружного шкафа холодильника и элементов холодильного агрегата, нарушить теплоизоляцию, привести к образованию трещин шкафа внутреннего и выходу из строя шкафа холодильника.



Рисунок 6 — Сбор талой воды из МО

ХОЛОДИЛЬНИКИ-МОРОЗИЛЬНИКИ

XM-4708-XXX	XM-4721-XXX
XM-4709-XXX	XM-4723-XXX
XM-4710-XXX	XM-4724-XXX
XM-4711-XXX	XM-4725-XXX
XM-4712-XXX	XM-4726-XXX
XM-4713-XXX	

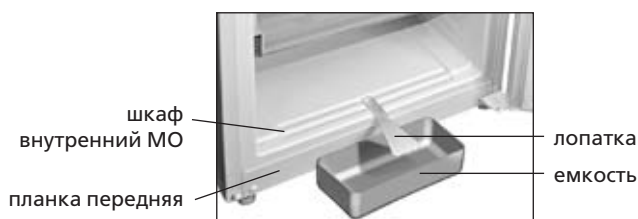

PB01

003

1003

1 ОПИС ХОЛОДИЛЬНИКА

1.1 Холодильник відповідає СТБ 1499-2004, СТБ ІЕС 62552-2009. Відповідно до СТБ ІЕС 62552-2009 термін «камера» замінений на термін «відділення». У зв'язку з цим дані терміни вживаються в однаковому значенні: камера (ХХ та МК) в керівництві з експлуатації, відділення (ХВ і МВ) в додатку.

1.2 Холодильник відповідно до рисунка 1 призначений для заморожування і тривалого зберігання заморожених продуктів, приготування харчового льоду в МВ; для охолодження та короткочасного зберігання харчових продуктів, напоїв, овочів і фруктів в ХВ.

1.3 Експлуатувати холодильник необхідно при температурі на-

вколишнього середовища від плюс 16 °С до плюс 38 °С.

1.4 Загальний простір, необхідний для експлуатації холодильника, визначається габаритними розмірами, зазначеними на рисунку 2. Для безперешкодного вилучення комплектуючих з холодильника необхідно відкривати двері камер на кут не менше 90°.

1.5 Органом регулювання температури в холодильнику у відповідності з рисунком 3 є ручка терморегулятора (далі – ручка), яка розташована на масці над ХВ. Ручка повертається за годинниковою стрілкою і проти неї і встановлюється міткою на вибрану поділку. Поділка «1» відповідає найбільш високій температурі (найменше охолодження) у відділенні, поділка «7» – найбільш низькій (найбільше охолодження).



Рисунок 2 — Холодильник (вид зверху)



I — морозильне відділення (МВ):
«а» - зона заморожування і зберігання,
«б» - зона зберігання;
II — відділення для зберігання свіжих харчових продуктів (ХВ)

Рисунок 1 — Холодильник та комплектуючі вироби

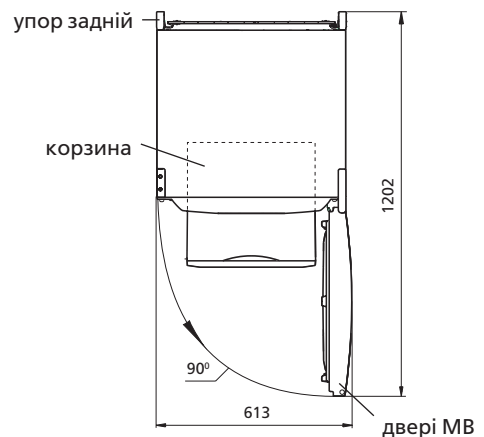

Рисунок 3 — Ручка терморегулятора



Рисунок 4 — Корзина

1.6 Корзини МВ мають ручку на передній панелі для зручності при завантаженні і вивантаженні продуктів, а також ручки на бічних поверхнях (крім нижньої корзини) для переміщення поза холодильником відповідно до рисунка 4.

2 ЕКСПЛУАТАЦІЯ ХОЛОДИЛЬНИКА

2.1 ВМИКАННЯ ХОЛОДИЛЬНИКА

2.1.1 Для вмикання холодильника слід підключити його до електричної мережі, вставивши вилку шнура живлення в розетку.

Відкрити двері ХВ. При першому вмиканні рекомендується встановити ручку на поділці «3» у відповідності з рисунком 3. Закрити двері ХВ.

При необхідності провести регулювання температури за допомогою ручки. Якщо після регулювання або змін умов експлуатації компресор почав працювати безперервно, необхідно плавно повернути ручку в бік зменшення цифрових поділок до клацання терморегулятора. Після регулювання температура в ХВ підтримується автоматично.



Рисунок 5 — Схема зливу талої води з ХВ

2.2.1 Для вмикання холодильника слід вииняти вилку шнура живлення з розетки.

2.3 СИСТЕМА АВТОМАТИЧНОГО ВІДТАВАННЯ ХВ

2.3.1 У ХВ використовується автоматична система відтавання. Інший, який з'являється на задній стінці ХВ, тане в циклі відтавання при відключенні компресора і перетворюється в краплі води. Краплі талої води стікають у лоток, через отвір в ньому по трубці потрапляють в посудину на компресорі відповідно до рисунка 5 і випаровуються. В отвір лотка встановлений йорж для запобігання засмічення системи зливу.

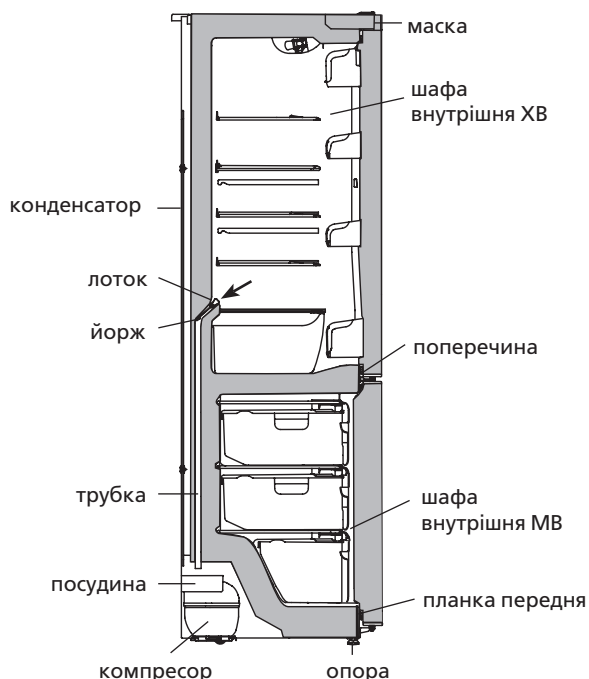
2.3.2 Необхідно регулярно стежити за чистотою лотка (не рідше 1 разу на 3 місяці). Наявність води в лотку вказує на засмічення системи зливу.

Для усунення засмічення слід:

- прочистити йоржем отвір в лотку, щоб вода без перешкод стікала в посудину;

- вимити йорж і встановити відповідно до рисунка 5.

ЗАБОРОНЯЄТЬСЯ експлуатувати холодильник з засміченою системою зливу.

2.4 РОЗМОРОЖУВАННЯ І ПРИБИРАННЯ МВ

2.4.1 При розморожуванні МВ слід:

- видаляти талу воду, встановивши відповідно до рисунка 6 лопатку і будь-яку посудину об'ємом не менше 2 л;

- збирати талу воду, якщо вона витікає з відділення поза лопаткою, легковбираючим вологу матеріалом;

- вимити відділення і витерти насухо.

ЗАБОРОНЯЄТЬСЯ розморожувати МВ без використання лопатки.

УВАГА! Не допускайте витікання талої води з МВ при розморожуванні та прибиранні.

УВАГА! Вода, що з'явилася на дні ХВ або потрапила в місце прилягання поперечки до шафи внутрішньої ХВ, планки передньої до шафи внутрішньої МВ відповідно до рисунків 5, 6 може викликати корозію зовнішньої шафи холодильника і елементів холодильного агрегату, порушити теплоізоляцію, привести до утворення тріщин шафи внутрішньої і виходу з ладу шафи холодильника.



Рисунок 6 — Сбір талої води з МВ

3.1 Найменування технічних характеристик і комплектуючих виробів вказані в таблицях 1 і 2 відповідно. У гарантійній карті наведені дані найменування російською мовою і вказані значення параметрів і кількість комплектуючих.

3.2 Інформація в таблиці у відповідності з рисунком 7 дана у виробі російською мовою.

Таблиця 1 – Технічні характеристики

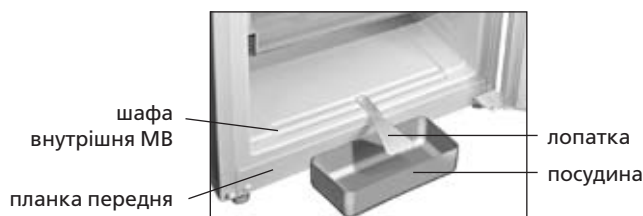
№	НАЙМЕНУВАННЯ	Модель	
1.1	Номінальний загальний об'єм бруто, дм ³	Значення параметрів вказані в гарантійній карті.	
1.2	Номінальний загальний об'єм бруто морозильного відділення, дм ³		
1.3	Номінальна корисна площа для зберігання, дм ²		
1.4	Габаритні розміри, мм		висота
			ширина
			глибина
1.5	Маса нетто, кг, не більше		
1.6	Температура зберігання заморожених харчових продуктів, °С, не вище		
1.7	Температура зберігання свіжих харчових продуктів, °С		
1.8	Середня зберігання свіжих харчових продуктів, °С, не вище		
1.9	Номінальний час підвищення температури харчових продуктів в морозильній відділенні від мінус 18 °С до мінус 9 °С, годин		
1.10	Номінальна добова продуктивність з льодоутворення, кг		
1.11	Вміст срібла, г		

Примітка – Визначення технічних характеристик проводиться в спеціально обладнаних лабораторіях за певними методиками.

Виробник	Номінальний загальний обсяг, дм ³ : Номінальний корисний об'єм, дм ³ : - відділення для зберігання свіжих харчових продуктів: - морозильного відділення:
Позначення моделі і виконання виробу	Номінальна заморозувальна здатність: Номінальна напруга:
Кліматичний клас виробу	Номінальний струм: Номінальна споживана потужність: Холодоагент: R600a/Вспінювач: C-Pentane
Нормативний документ	Маса холодоагенту: Зроблено в Республіці Білорусь
Знаки сертифікації	

Рисунок 7 — Табличка

Таблиця 2 – Комплектуючі

№	НАЙМЕНУВАННЯ	Кількість, шт.
2.1	Корзина (нижня)	Зазначено в гарантійній карті.
2.2	Корзина	
2.3	Посудина для овочів і фруктів ¹	
2.4	Полиця-скло (нижня) ²	
2.5	Полиця-скло ²	
2.6	Посудина з кришкою ³	
2.7	Посудина ⁴	
2.8	Посудина (нижня) ⁴	
2.9	Вкладиш для яєць	
2.10	Форма для льоду	
2.11	Йорж	
2.12	Упор задній	
2.13	Гвинт	
2.14	Лопатка	

¹ Не розраховані для зберігання масел і продуктів, що пройшли теплову обробку.
² Максимальне навантаження при рівномірному розподілі 20 кг.
³ Максимальне навантаження при рівномірному розподілі 2,5 кг.
⁴ Максимальне навантаження при рівномірному розподілі 5 кг.

ТОҢАЗЫТҚЫШ-МҰЗДАТҚЫШТАР

XM-4708-XXX	XM-4721-XXX
XM-4709-XXX	XM-4723-XXX
XM-4710-XXX	XM-4724-XXX
XM-4711-XXX	XM-4725-XXX
XM-4712-XXX	XM-4726-XXX
XM-4713-XXX	



P501

003

1003

1 ТОҢАЗЫТҚЫШТЫҢ СИПАТТАМАСЫ

1.1 Тоңазытқыш СТБ 1499-2004, СТБ IEC 62552-2009 сәйкес келеді. СТБ IEC 62552-2009 бойынша «камера» термині «бөлім» терминіне өзгертілген. Осыған байланысты аталған терминдер бірдей мағынада қолданылады: қолдану нұсқаулығында камера (ТК және МК) қосымшада бөлім (ТБ және МБ).

1.2 Тоңазытқыш 1 сурет бойынша МБ-де азық-түлікті мұздатуға, мұздатылған азық-түлікті ұзақ сақтауға, тағамдық мұзды дайындауға; ТБ-де азық-түлікті, сусындарды, көкөніс пен жемісті салқындатуға және қысқа мерзім ішінде сақтауға арналады.

1.3 Тоңазытқышты қоршаған орта температурасы + 16 °С — + 38 °С аралығында болғанда қолдану керек.

1.4 Тоңазытқышты қолдануға арналған жалпы кеңістік 2 суретте көрсетілген габарит өлшемдерімен белгіленеді. Жинақтаушы бөліктерді тоңазытқыштан кедергісіз шығару үшін бөлімдерінің есіктерін кем дегенде 90° бұрышқа ашу керек.

1.5 Тоңазытқыштағы температура реттегіші 3 сурет бойынша **термореттегіштің тұтқасы** болып келеді (бұдан әрі — тұтқа), ол ТБ үстендегі маскада орналасқан. Тұтқа сағаттың бағытымен және оған қарсы бағытпен бұралады да, таңдалған бөлікке орна-тылады. «1» бөлігі бөлімдегі ең жоғары (ең аз салқындату), «7» бөлігі — ең төмен (ең көп салқындату) температураға сай келеді.

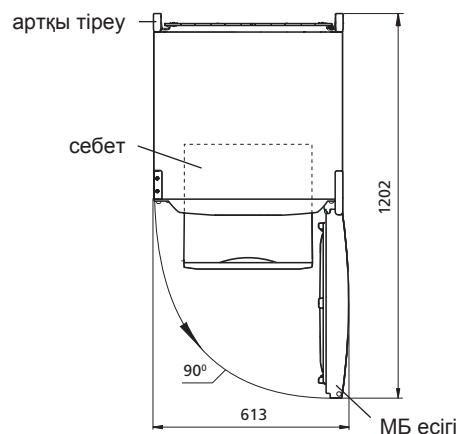
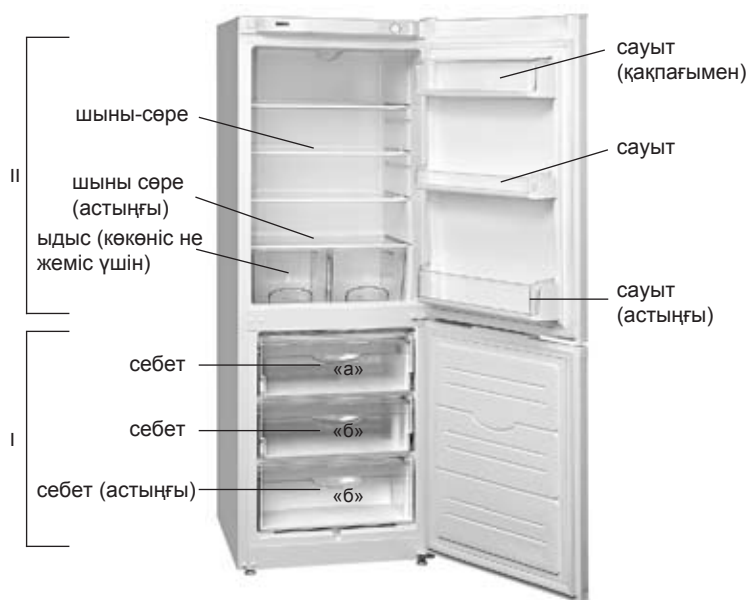

2 сурет — Тоңазытқыш (үстінен көрініс)

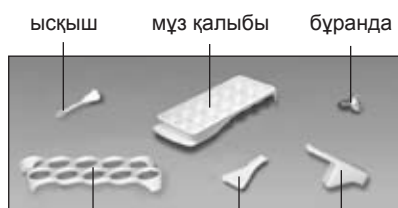

жұмыртқаға арналған салма қалақша артқы тіреу

I — мұздататын бөлім (МБ):

«а» - мұздату және сақтау аймағы;

«б» - сақтау аймағы;

II — жаңадан салынған азық-түлікті сақтағы арналған бөлім (ТБ)

1 сурет — Тоңазытқыш пен жинақтаушы бұйымдар

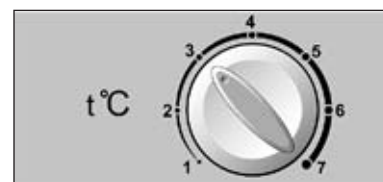

3 сурет — Термореттегіштің тұтқасы



4 сурет — Себет

1.6 МБ себеттерінің алдыңғы панелінде азық-түлікті салғандағы және шығарғандағы ыңғайлық үшін тұтқасы, және де тоңазытқыштан басқа жерде тасымалдау үшін (төменгі себеттен басқа), жан-жағында да тұтқалары бар. Себеттің дизайны 4 суреттен өзгеше болуы мүмкін.

2 ТОҢАЗЫТҚЫШТЫ ҚОЛДАНУ

2.1 ТОҢАЗЫТҚЫШТЫ ҚОСУ

2.1.1 Тоңазытқышты қосу үшін, қуаттану сымның айырын электр ұяшығына орнатып, оны электр желісіне қосу керек.

ТБ есігін ашыңыз. Алғашқы рет қосқанда «3-кестеге сәйкес» тұтқаны «3» деген бөлікке орнату дұрыс болады. ТБ есігін жабыңыз.

Қажетті болса температураны тұтқамен реттеу керек. Егер реттегеннен немесе қолдану шарттарын өзгерткеннен кейін компрессор үздіксіз жұмыс істей бастаса, тұтқаны бірқалыпты қимылмен термореттегіштен сырт еткен дыбыс естілгенше цифрлік бөліктердің азаю жағына қарай бұрау керек. Реттегеннен кейін ТБ-де температура автоматты түрде сақталып тұрады.

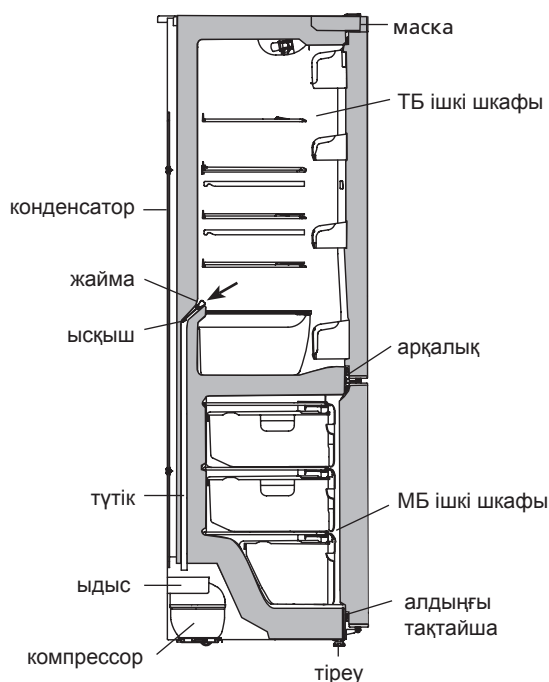

5 сурет — ТБ-нен еріген суды төгу сызбасы

2.2.1 Тоңазытқышты сөндіру үшін сымның айырын электр ұяшығынан суырып алыңыз.

2.3 ТБ АВТОМАТТЫ ЕРІТУ ЖҮЙЕСІ

2.3.1 ТБ-нде ерітудің автоматты жүйесі қолданылады. ТБ артқы қабырғасында пайда болатын қырау циклдық түрде жұмыс істеп тұрған компрессорды сөндіргеннен кейін еріп су тамшыларына айналады. Еріген судың тамшылары жаймаға саңылау арқылы ағып, 5 сурет бойынша компрессордағы ыдысқа түсіп, ұшып кетеді. Жайманың саңылауында еріген құйылыс жүйесінің бітеліп қалуына жол бермеу үшін ысқыш орнатылған.

2.3.2 Жайманың тазалығын жүйелі түрде қадағалап отыру керек (кем дегенде 3 айда 1 рет). Жаймада судың болуы ағызу жүйесінің бітеліп қалуын білдіреді.

Бітеліп қалуды жою үшін төмендегілерді жасау керек:

— су кедергісіз ыдысқа ақсын деп, жаймадағы саңылауды ысқышпен тазалаңыз;

— ысқышты жуып 5 суретке сәйкес орнатыңыз.

Құйылыс жүйесі бітеліп қалған тоңазытқышты қолдануға **ТЫЙЫМ САЛЫНАДЫ.**

2.4 МБ МҰЗДАН ЕРІТІП АЛУ ЖӘНЕ ЖИЫСТЫРУ

2.4.1 МБ мұздан еріткен кезде:

— 6 сурет бойынша қалақша мен көлемі кем дегенде 2 л болған кез келген ыдысты орнатып, еріген суды жойып отыру керек;

— еріген су бөлімнен қалқашадан басқа жолмен шықса, оны ылғалды тез сіңіп алатын материалмен жинап алу керек;

— бөлімді жуып, құрғатып сүртіп алу керек.

МБ қалақшаны қолданбай тазалауға **ТЫЙЫМ САЛЫНАДЫ.**

НАЗАР АУДАРЫҢЫЗ! Еріткен және жиыстырған кезде, еріген судың қалақшадан басқа жерден аққанына жол бермеңіз.

НАЗАР АУДАРЫҢЫЗ! 5, 6 суреттер бойынша ТБ түбінде пайда болған немесе аралықтың ішкі ТБ шкафына, алдыңғы тақтайшаның МБ ішкі шкафына бекітілген жеріне түскен су тоңазытқыштың сыртқы шкафы мен тоңазытқыш агрегатының тоттануына, жылуды оқшалаудың бұзылуына, ішкі шкафта жарықтардың пайда болуына және тоңазытқыш шкафының істен шығуына әкеп соғуы мүмкін.

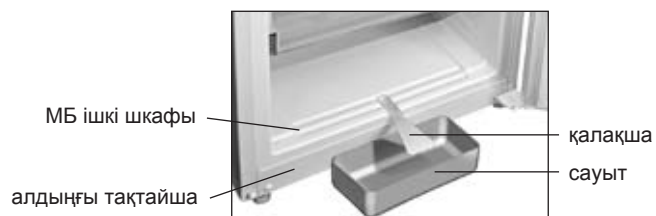

6 сурет — МБ-нен еріген суды жинау

ЖИНАҚТАУШЫ БӨЛІКТЕРІ

3.1 Техникалық сипаттамалар мен жинақтаушы бұйымдардың атаулары тиісті түрде 1 және 2 кестелерде көрсетілген. Кепілдік картасында бұл атаулар орыс тілінде беріліп, параметрлер мағынасы мен жинақтаушы бөліктер саны көрсетілген.

3.2. 7 сурет бойынша кестеде берілген ақпарат бұйымда орыс тілінде беріледі.

1 Кесте – Техникалық сипаттамалары

№	АТАУЫ	Үлгі	
1.1	Номиналды жалпы брутто көлемі, дм ³	Параметрлердің мағыналары кепілдік картасында көрсетіледі	
1.2	Мұздатын бөлімнің номиналды жалпы брутто көлемі, дм ³		
1.3	Сақтау үшін номиналды пайдалы көлемі, дм ²		
1.4	Габариттік мөлшерлері, мм		биіктігі
			ені
			тереңдігі
1.5	Таза салмағы, кг, одан жоғары емес		
1.6	Мұздатылған азық-түлікті сақтау температурасы, °С, жоғары емес		
1.7	Жаңадан салынған азық-түлікті сақтау температурасы, °С		
1.8	Жаңадан салынған азық-түлікті сақтаудың орта температурасы, °С, одан жоғары емес		
1.9	Азық-түліктің мұздатын бөлімде температурасының минус 18 °С бастап минус 9 °С дейін көтерілудің номиналды уақыты, с		
1.10	Мұз шығару бойынша номиналды тәуліктік өнімділігі, кг		
1.11	Күмістің көлемі, г		
Ескертпе — Техникалық сипаттамалар арнайы жабдықталған зертханаларда белгілі әдістемелер бойынша жүргізіледі.			

Өндіруші	Жалпы номиналды көлемі, дм ³ : Пайдалы номиналды көлемі, дм ³ : — жаңа салынған азық-түлікті сақтау бөлімінде:
Үлгінің және бұйымды орындаудың белгілеуі	— мұздату бөлімінде: Номиналды мұздатын қабілеттілігі: Номиналды кернеу:
Бұйымның климаттық классы	Номиналды ток: Номиналды тұтынылатын қуаты: Хладагент: R600a/Көпірткіш: C-Pentane
Нормативтік құжат	Хладагенттің салмағы: Беларусь Республикасында жасалған
Сертификаттау белгілері	

7 сурет — Тақтайша**2 Кесте – Жинақтаушы бөліктер**

№	АТАУЫ	Саны, дана.
2.1	Себет (астыңғы)	Кепілдік картасында көрсетілген
2.2	Себет	
2.3	Көкөніс пен жеміске арналған ыдыс ¹	
2.4	Шыны сөре (астыңғы) ²	
2.5	Шыны сөре ²	
2.6	Қақпағы бар сауыт ³	
2.7	Сауыт	
2.8	Сауыт (астыңғы) ⁴	
2.9	Жұмыртқаларға арналған салма	
2.10	Мұз қалыбы	
2.11	Ысқыш	
2.12	Артқы тіреу	
2.13	Бұранда	
2.14	Қалақша	
¹ Майлар мен жылумен өңделген өнімдерді сақтауға арналмайды.		
² Біртіндеп үлестіргенде ең жоғары жүктелуі 20 кг.		
³ Біртіндеп үлестіргенде ең жоғары жүктелуі 2,5 кг.		
⁴ Біртіндеп үлестіргенде ең жоғары жүктелуі 5 кг.		

SOYUDUCU-DONDURUCULAR

XM-4708-XXX	XM-4721-XXX
XM-4709-XXX	XM-4723-XXX
XM-4710-XXX	XM-4724-XXX
XM-4711-XXX	XM-4725-XXX
XM-4712-XXX	XM-4726-XXX
XM-4713-XXX	



P501

003

1003

1 SOYUDUCUNUN TƏSVİRİ

1.1 Soyuducu STB 1499-2004, STB IEC 62552-2009 standartlarına uyğundur. STB IEC 62552-2009 standartlarının tələbinə əsasən “Kamera” termini “bölüm” termini ilə əvəz olunmuşdur. Bununla əlaqədar olaraq bu terminlər eyni mənada istifadə olunur: İstifadə qaydalarında (XK və MK) kamerası, əlavədə (XO və MO) bölümü olaraq keçir. (XO, MO soyuducu üçün, istifadə olunur və müvafiq olaraq soyuducu bölümü (SO) ilə dondurucu bölümü (MO)

mənasına, XK, MK isə dondurucu üçün işlədilir və müvafiq olaraq soyuducu kamerası (XK) ilə dondurucu kamerası (MK) mənasına gəlir.

1.2 Rəsim 1-ə uyğun olaraq soyuducu, onun dondurucu bölümündə (irəlində - MO) ərzaqların dondurulması və dondurulduqdan sonra uzun zaman saxlanması üçün, buz hazırlanması üçün; soyuducu bölümü (irəlində — XO), təzə ərzağın, içməli sular, tərəvəz və meyvələrin qısa müddət içində soyudulması və saxlanması üçün nəzərdə tutulmuşdur.

1.3 Soyuducu ətraf mühitin hərəreti müsbət 16 °C ilə müsbət 38 °C arasında olduqda istifadə olunmalıdır.

1.4 Soyuducunun işlədilməsi üçün lazım olan sahə rəs. 2 de mm-lə göstərilən qabarit ölçüləri əsasında təyin edilir Soyuducunun



I — dondurucu bölümü (MO):
«a» - dondurulma və saxlama zonası;
«b» - saxlama zonası;
II — təzə ərzaq məhsulları saxlama bölümü (XO)

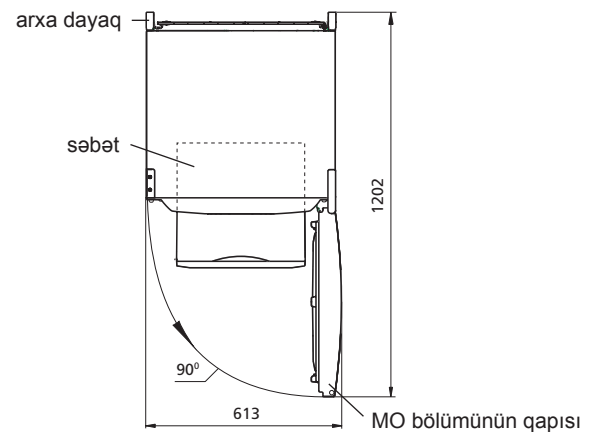

Rəsim 2 — Soyuducu (üstədən görünüşü)

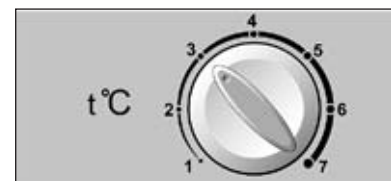

Rəsim 3 — Temperatur tənzimləyicisinin dəstəyi

Rəsim 1 — Soyuducu və tamamlayıcı hissələri



Rəsim 4 — Səbət

hissələrini maneəsiz çıxara bilmək üçün kamera qapılarının 90°-dən az olmayan bucaq altında açılması lazımdır.

1.5 Rəs. 3-ə əsasən soyuducunun **temperaturunu tənzim orqanı**, XO bölümünün maskəsində yerləşən tənzim dəsdəyidir (irəlidə dəstək deyəcəyik). Dəstək həm saat əqrəbi istiqamətində, həm də əksinə döndərilə bilər və onun rəqəmli işarələri vardır. “1” rəqəmi ən böyük hərarətə (əz az soyutmaya), “7” rəqəmi ən kiçik hərarətə (ən böyük soyutmaya) uyğundur. Hərarət tənzimi üçün dəstəyin nömrələnmiş cizgisi ox uşarəsinin altına çəkilməlidir.

1.6 MO bölümünün səbətlərinin ön lövhələrindəki dəstəklər, həmçinin rəsim 4-ə uyğun olaraq, onların yan lövhələrində (alt səbət müstəsna olmaqla) dəstəklər, onları soyuducunun xaricində daşımaq üçündür.

2 SOYUDUCUNUN İSTİFADƏSİ

2.1 SOYUDUCUNUN İŞƏ SALINMASI

2.1.1 Soyuducunu işə salmaq üçün elektrik telineyin çəngəlini ştəpsələ taxaraq, şəbəkəyə qoşmaq lazımdır.

XO bölümünün qapısını açın. Soyuducunu birinci dəfə çalışdıranda rəs. 3-ə uyğun olaraq dəstəyi “3” cizgisinə qoyun. Soyuducunun qapısını örtün.

Hərarət tənziminə ehtiyac varsa dəstəkdən istifadə edin. Əgər hərarət tənzimindən sonra və ya istismar şərtlərinin dəyişdiyi halda kompressor arasız çalışmağa başladısı, dəstək yüngülcə azaltma tərəfinə, temperatur tənzim edicisinin çirtilti səsi verməsinə qədər döndərməlidir. Tənzimdən sonra XO bölümündə hərarət avtomatik olaraq saxlanır.

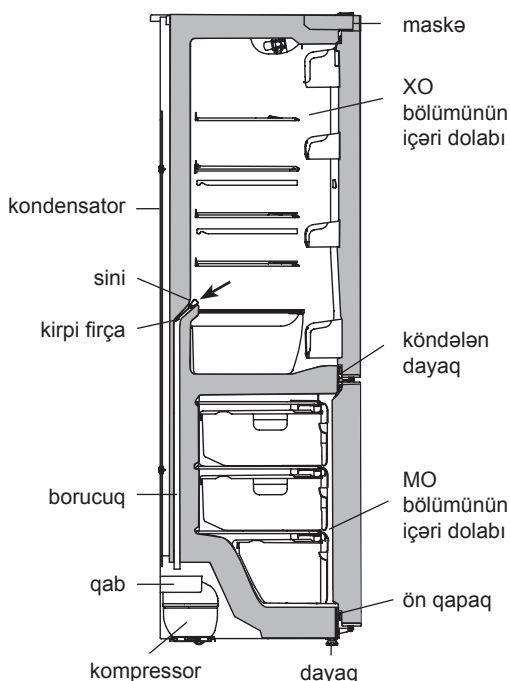

Rəsim 5 — XO bölümünün ərmiş axıntı sularının tökülməsi sxemi

2.2 SOYUDUCUNUN SÖNDÜRÜLMƏSİ
2.2.1 Soyuducunun söndürülməsi üçün elektrik telineyin çəngəlini ştəpsəldən çıxarın.

2.3 XO BÖLÜMÜNÜN AVTOMATİK BUZDAN TƏMİZLƏNMƏSİ

2.3.1 Soyuducu bölümündə (XO) buzun avtomatik ərildməsi sistemi işlədir. Bölümün arxa divarında əmələ gələn buzlaşma (qırov) kompressor sönən zaman ərime dövrəsində ərilərək su damllarına çevrilir. Su damlları alt siniyə axaraq, onun dəliklərindən boru ilə rəs. 5-də göstərilədiyi kimi kompressordakı qabın üstünə tökülür və buxarlanır. Sininin dəliyində qoruyucu fırça yerləşdirilmişdir ki, axıntı sistemi kirlənməsin.

2.3.2 Mütəmadi olaraq (ən az 3 aydan bir) sininin təmiz olması və içində su olmaması yoxlanılmalıdır. Sinidə suyun olması axıntı sisteminin kirlənməsini göstərir.

Kirlənməni aradan qaldırmaq üçün bunlar lazımdır:

— suyun maneəsiz qaba axa biməsi üçün sininin dəliyi qoruyucu fırça ilə təmizlənməlidir;

— sonra rəs. 5-ə əsasən fırça yuyularaq yerinə qoyulur.

Su axıtma sisteminin kirlənmiş olan soyuducunun istifadəsi **QADAĞANDIR**.

2.4 MO BÖLÜMÜNÜN BUZUNUN ƏRIDİLMƏSİ VƏ TƏMİZLƏNMƏSİ

2.4.1 Dondurucu bölümünün (MO) buzu ərildikən:

— rəs. 6-ə uyğun olaraq kürek (novcuq) taxılmaqla, ərinti sular, həcmi 2 l-dən az olmayan istənilən qaba tökülmalı;

— su kürekdən kənara tökülərkən onu asan su alan hər hansı materialla silməli;

— bölüm yuyulmalı və silinərək qurudulmalı.

Kürek istifadə olunmadan dondurucu bölümünün (MO) buzunun ərildməsi **QADAĞANDIR**.

DIQQƏT! Əridilmə və təmizləmə zamanı MO bölümündən kürek kənarından su axmasına (daşmasına) imkan verməyin.

DIQQƏT! Köndələn dayağın soyuducu bölümünün (XO) dolabına dirənən yerə və ya ön rəfin dondurucu bölümünün (MO) dolabına dirənən yerə rəs. 5 və 6-da göstərilən yerlərə su dəydiyində, soyuducunun eşik dolabının, soyuducu aqreqlərinin korroziyasına, hərarət izolyasını pozaraq, içəri dolabda çatların əmələ gəlməsinə səbəb ola bilər, bu da soyuducunun xarab olması ilə nəticələne bilər.

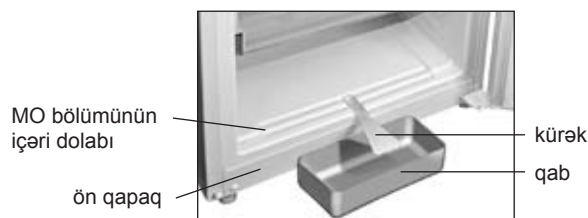

Rəsim 6 — MO bölümündən ərmiş suların toplanması

3.1 Texnik xüsusiyyətlərin və tamamlayıcı hissələrin adı uyğun olaraq cədvəl 1 və 2-də göstərilmişdir. Zəmanət kartında bu adlar rusca verilmiş, parametrlərin qiymətləri və tamamlayıcı hissələrin sayı göstərilmişdir.

3.2 Cədvəldəki cihaz haqqındakı məlumat rəs. 7-ya uyğun olaraq rus dilində göstərilmişdir.

Cədvəl 1 — Texnik xüsusiyyətlər

№	ADI	Modeli	
1.1	Nominal (təyin olunmuş) ümumi həcmi brutto, dm ³	Parametrlər qiymətləri Zəmanət kartında göstərilmişdir	
1.2	Dondurucu bölümünün nominal ümumi həcmi brutto, dm ³		
1.3	Nominal faydalı saxlama sahəsi, dm ²		
1.4	Qabarit ölçüləri, mm		hündürlüyü
			eni
			dəriniyi
1.5	Netto kütləsi, kq, bundan çox deyil		
1.6	Dondurulmuş ərzaq məhsullarının saxlama temperaturu, °C, ən çox		
1.7	Təzə ərzaq məhsullarının saxlama temperaturu, °C		
1.8	Təzə ərzaq məhsullarının orta saxlama temperaturu, °C, ən çox		
1.9	Dondurucu bölümündə temperaturun mənfi 18 °C dən mənfi 9 °C-yə qədər dəyişdiyi zaman ərzaq məhsullarının nominal temperatur artışı, saat		
1.10	Nominal 24 saatlıq buz hazırlama imkanı, kq		
1.11	Tərkibindəki gümüşün miqdarı		
Qeyd — Texnik xüsusiyyətlər ixtisaslandırılmış laboratoriyalarda müəyyən metodika əsasında təyin olunur.			

Hazırlayan	Nominal ümumi həcmi, dm ³ : Nominal faydalı həcmi, dm ³ : — Təzə ərzaq məhsullarının saxlama bölümü üçün: — Dondurucu bölümü üçün:
Modelin və buraxılış çeşidininin işarələnməsi	Nominal dondurmaq imkanı: Nominal gərginliyi: Nominal cərəyan:
Məmulun klimatik sinifi	Nominal işıstımar gücü: Soyuqlandırıcı (Xladagent): R600a/ Köpükləndirici: C-Pentane
Normativ sənəd	Xladagentin kütləsi: Belarus Respublikasında düzəldilmişdir
Sertifikatlaşdırma işarələri	

Rəsim 7 — Lövhe

Cədvəl 2 — Tamamlayıcı hissələri

№	ADI	Miqdarı, əd.
2.1	Alt səbət	Zəmanət kartında göstərilmişdir
2.2	Səbət	
2.3	Tərəvəz və meyvə qabı ¹	
2.4	Alt şüşə rəf ²	
2.5	Şüşə rəf ²	
2.6	Qapaqlı qab ³	
2.7	Qab ⁴	
2.8	Alt qab ⁴	
2.9	Yumurta altlığı	
2.10	Buz qəlibi	
2.11	Kirpi fırça	
2.12	Arxa dayaq	
2.13	Vint	
2.14	Kürək	
¹ İsti işləmədən keçmiş yağ və digər məhsulların saxlanması üçün nəzərdə tutulmamışdır. ² Bərabər şəkildə yayılmış maksimal yük 20 kq. ³ Bərabər şəkildə yayılmış maksimal yük 2,5 kq. ⁴ Bərabər şəkildə yayılmış maksimal yük 5 kq.		

FRIGIDERE-CONGELATOARE

- XM-4708-XXX** **XM-4721-XXX**
- XM-4709-XXX** **XM-4723-XXX**
- XM-4710-XXX** **XM-4724-XXX**
- XM-4711-XXX** **XM-4725-XXX**
- XM-4712-XXX** **XM-4726-XXX**
- XM-4713-XXX**



1 DESCRIEREA FRIGIDERULUI

1.1 Frigiderul corespunde la СТБ 1499-2004, СТБ IEC 62552-2009. In conformitate cu СТБ IEC 62552-2009 termenul «camera» este inlocuit cu termenul «compartiment». In legatura cu aceasta, ambii termenii se folosesc cu acelasi sens: camera (XK si MK) in manual, compartiment (XO si MO) in anexa.

1.2 Frigider in conformitate cu imaginea 1 este destinat pentru congelare si pastrarea indelungata a produselor congelate, prepararea

ghetii alimentare in MO; pentru racirea si pastrarea pe termen scurt a produselor alimentare, bauturilor, fructelor si legumelor in XO.

1.3 Frigiderul e necesar de exploatat la temperatura mediului ambiant de la plus 16 °C pana la plus 38 °C.

1.4 Spatiul necesar pentru exploatarea frigiderului, se determina de marimea generala, care este indicata in imaginea 2. Pentru extragerea componentelor din frigider e nevoie de deschis usile camerei sub un unghi nu mai mic de 90°.

1.5 Organul care regleaza temperatura in frigider in conformitate

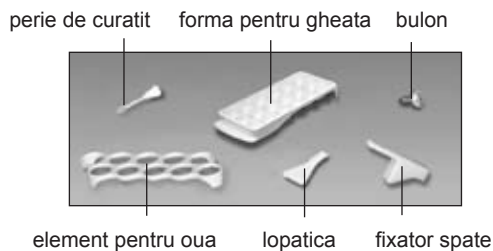

I — compartiment congelatoric (MO):
«a» - zona congelarii si pastrarii,
«b» - zona pastrarii;
II — compartiment pentru pastrarea produselor alimentare proaspete (XO)

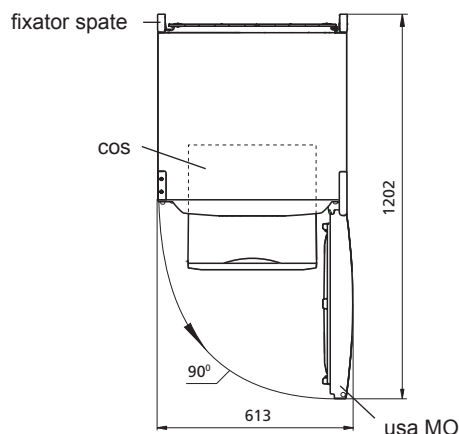

Imagine 2 — Frigider (vedere de sus)

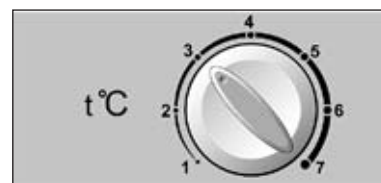

Imagine 3 — Buoton termoreglator

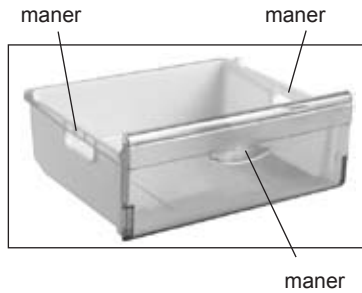

Imagine 4 — Cos

cu imaginea 3 este butonul **termoreglatorului** (mai departe — buton), care este situata pe masca deasupra la XO. Butonul se invarte in ambele parti si se instaleaza la despartitura aleasa. Despartitura «1» corespunde la temperatura cea mai mare (racirea cea mai mica) in compartiment, despartitura «7» - cea mai mica (racirea cea mai mare).

1.6 Cosurile MO au maner in partea de fata pentru comoditate in caz de incarcare si descarcare a produselor, si deasemenea sunt manere pe suprafetele laterale (in afara de cosul de jos) pentru transportarea in afara de frigider in conformitate cu imaginea 4.

2 EXPLOATAREA FRIGIDERULUI

2.1 CONECTAREA FRIGIDERULUI

2.1.1 Pentru conectarea frigiderului e nevoie de conectat la retea electrica, introducand fisa in priza.

Deschide usa XO. La prima conectare se recomanda sa instalezi butonul la despartitura «3» in conformitate cu imaginea 3. Inchide usa XO.

In caz de necesitate temperatura se regleaza cu butonul. Daca dupa reglarea si schimbul conditiilor de exploatare compresorul a

inceput sa lucreze incontinuu, e nevoie de schimbarea butonului in directia micșorării a despartiturilor de cifre pana la un sunet a termoreglatorului. Dupa reglare temperatura in XO se mentine automat.

2.2 DECONECTAREA FRIGIDERULUI

2.2.1 Pentru deconectarea frigiderului scoateti din priza cablul.

2.3 SISTEMUL DE DEZGHETARE AUTOMATA XO

2.3.1 B XO se foloseste sistemul de dezghetare automata. Gheata care apare pe spatele XO, se topeste la ciclul de dezghetare in cazul deconectarii compresorului si se transforma in picături de apa. Picaturile de apa se strecoara in chiuveta, prin gaura pe o teava si nimeresc in vas pe compresor in conformitate cu imaginea 5 si se evaporata. In gaura chiuvetei este instalat o perie pentru evitarea murdaririi sistemului de curatire.

2.3.2 E nevoie de avut grija de curatenia chiuvetei (nu mai rar de 1 la 3 luni). Apa in chiuveta indica la murdarirea sistemului de curatire.

Pentru inlaturarea murdariei e nevoie de:

- curatit cu periuta gaura in chiuveta, pentru ca apa fara probleme sa se verse in vas;
- spalat peria si de instalat in conformitate cu imaginea 5.

SE INTERZICE exploatarea frigiderului cu sistemul de varsare a apei, murdar.

2.4 DEZGHETAREA SI CURATENIA MO

2.4.1 In caz de dezghetare MO e nevoie de:

- eliberat de apa, instaland in conformitate cu imaginea 6 lopatica si orice alt rezervor cu volumul nu mai mic de 2 l;
 - de strans apa provenita din topire, daca ea se varsa din despartitura in afara lopaticai, cu materiale care usor absorb apa;
 - de spalat compartimentul si de sters pana la starea de uscare.
- INTERZIS** dezghetel MO fara folosirea lopaticai.

ATENTIE! Evitati scurgerea la apa dezghetata din MO in caz de dezghetare si curatenie.

ATENTIE! Apa, care a aparut la fund XO sau care a nimerit in locul unirii traversei cu dulapul interior XO, placa fata la dulapul interior MO in conformitate cu imaginea 5, 6 poate sa provoace corozia dulapului exterior a frigiderului si a elementelor frigiderului, incalzirea termoizolarii, poate aduce la aparitia fisurilor dulapului interior si a uzarii dulapului frigiderului.

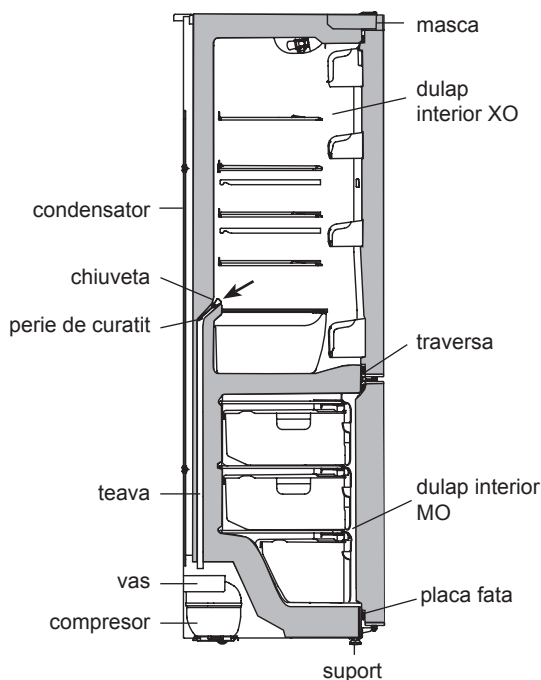

Imagine 5 — Schita scurgerii a apei dezghetate din XO

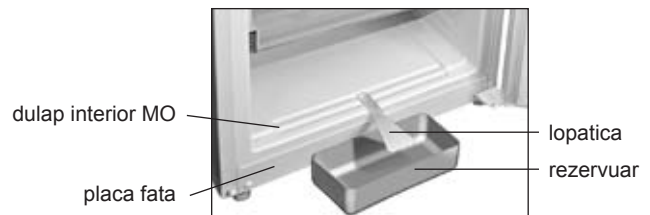

Imagine 6 — Strangerea apei dezghetate din MO

3.1 Denumirea la caracteristicile tehnice si componentele detaliilor sunt indicate in tabelurile 1 si 2 corespunzator. In cartea de garantie sunt indicate denumirile in limba romana si sunt indicate valorile parametrilor si numarul componentelor.

3.2 Informatia in tabel in conformitate cu imaginea 7 este data la detalii in limba romana.

Tabelul 1 — Caracteristicile tehnice

№	DENUMIREA	Model	
1.1	Volumul total nominal bruto, dm ³	Valoarea parametrilor este indicata in cartea de garantie.	
1.2	Volumul total nominal bruto a compartimentului congelator, dm ³		
1.3	Spatiul nominal pentru pastrare, dm ²		
1.4	Marimea, mm		inaltimea
			latimea
			adancimea
1.5	Greutatea neto, kg, nu mai mult		
1.6	Temperatura pastrarii a produselor alimentare congelate, °C, nu mai mare		
1.7	Temperatura pastrarii a produselor alimentare proaspete, °C		
1.8	Temperatura pastrarii a produselor alimentare proaspete, °C, nu mai mare		
1.9	Timpul nominal de crestere a temperaturii a produselor alimentare in compartimentul congelator de la minus 18°C pana la minus 9°C,		
1.10	Productivitatea nominala de gheata in 24 de ore, kg		
1.11	Continutul de argint, g		
Mentiune — Stabilirea caracteristicilor tehnice se petrece in laboratoare speciale dupa metode speciale.			

Producatorul	Volumul total nominal, dm ³ Volumul total nominal util, dm ³ : - compartimente pentru pastrarea produselor alimentare proaspete: - compartimentului congelatoric: Capacitatea nominala de congelare: Tensiunea nominala: Curent nominal:
Denumirea modelului si executarea piesei	Consumul nominal de consum a energiei: Agent frigorigen: R600a/Spumant: C-Pentane Greutatea agentului frigorigen: Produs in Republica Belarus
Clasa climaterica a piesei	
Documentul normativ	
Indicii de certificare	

Imagine 7 — Tabel

Tabelul 2 — Componente

№	DENUMIREA	Cantitate, buc.
2.1	Cos (de jos);	Indicat in cartea de garantie
2.2	Cos	
2.3	Vas pentru legume si fructe ¹	
2.4	Raft-sticla (de jos) ²	
2.5	Raft-sticla ²	
2.6	Vas cu capac ³	
2.7	Bena ⁴	
2.8	Bena (de jos) ⁴	
2.9	Element pentru oua	
2.10	Forma pentru gheata	
2.11	Perie	
2.12	Fixator spate	
2.13	Bulon	
2.14	Lopatica	
¹ Nu este destinat pentru pastrarea uleiilor si produselor, care au fost prelucrate termic. ² Incarcatura maxima in caz de distribuire uniforma este 20 kg. ³ Incarcatura maxima in caz de distribuire uniforma este 2,5 kg. ⁴ Incarcatura maxima in caz de distribuire uniforma este 5 kg.		

SOVUTGICHLAR-MUZLATGICHLAR

XM-4708-XXX	XM-4721-XXX
XM-4709-XXX	XM-4723-XXX
XM-4710-XXX	XM-4724-XXX
XM-4711-XXX	XM-4725-XXX
XM-4712-XXX	XM-4726-XXX
XM-4713-XXX	



1 SOVUTGICHNING TAVSIFI

1.1 Sovutgich CTБ 1499-2004, CTБ IEC 62552-2009 ga muvofiqdir. CTБ IEC 62552-2009 ga muvofiq "kamera" tushunchasi "bo'lim" tushunchasiga almashtirilgan. Shuning uchun mazkur tushunchalar bir xil ma'noda ishlatiladi: foydalanish qo'llanmasida - kamera (SK va MK), ilovada - bo'lim (SB va MB).

1.2 Sovutgich 1-rasmda ko'rsatilganidek, mahsulotlarni muzlatish va muzlatilgan mahsulotlarni uzoq vaqt saqlash, muzlatish bo'limida osh muzini tayyorlash; ozuqa mahsulotlari, ichimliklar va mevalarni sovutish kamerasida sovutish va qisqa muddat davomida saqlash uchun.

1.3 Sovutgichdan harorati +16 °C dan 38 °C gacha bo'lgan atrof-muhitda foydalanish zarur.

1.4 Sovutgichini ishlatish uchun zarur bo'lgan umumiy maydon uning 2-rasmda millimetrdagi ko'rsatilgan gabarit o'lchamlariga qarab belgilanadi. Sovutgichdan qo'shimcha qismlarni bema'lol chiqarish uchun bo'limlar eshiklarini 90° dan kam bo'lmagan burchak o'lchamida ochish zarur.

1.5 Sovutgichdagi haroratni boshqarish organi 3 rasmda ko'rsatilganidek Sovutish bo'limi ustidagi maskada joylashtirilgan haroratni nazorat qiluvchi dasta (keyingi o'rinlarda - dasta) hisoblanadi. Dasta soat mili bo'ylab hamda unga qarshi aylantiriladi va tanlangan ko'rsatgichlar bo'yicha belgilanadi. "1" ko'rsatgichi bo'limdagi eng

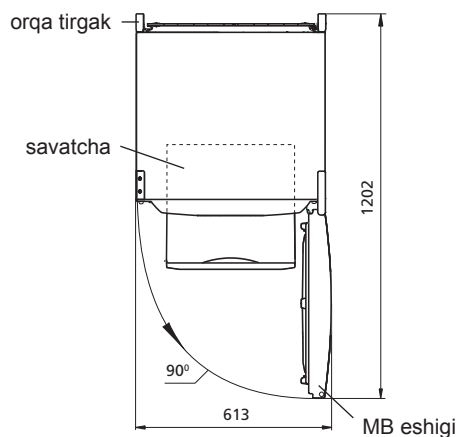

2 Rasm — Sovutgich (ust tomondan ko'rinish)

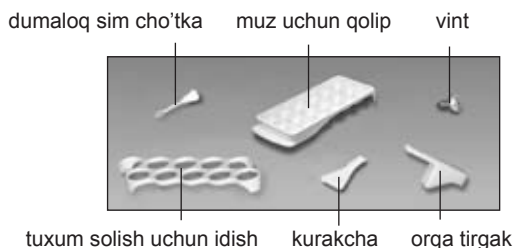

I — muzlatish bo'limi (MB):
 «a» - muzlatish va saqlash zonasi,
 «b» - saqlash zonasi;
 II — barra oziq-ovqat mahsulotlarini saqlash uchun bo'lim (SB)

1 Rasm — Sovutgich va qo'shimcha buyumlar

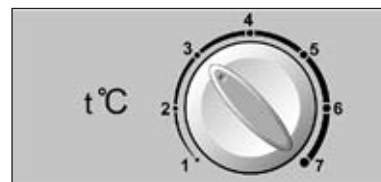

3 Rasm — Haroratni nazorat qiluvchi dasta



4 Rasm — Savatcha

yuqori haroratga (eng past darajadagi sovutish), “7” ko’rsatgichi – eng past haroratni (eng yuqori darajadagi sovutish) muvofiq keladi.

1.6 Mahsulotlarni joylashtirish va chiqarish qo’lay bo’lishi uchun MB savatlari oldingi panelida dasta, hamda ularni 4-rasmga muvofiq sovutgichdan tashqari joyini o’zgartirish uchun yon tomonlarida (eng tagidagi savatdan tashqari) dastalar mavjud.

2 SOVUTGICHNI ISHLATISH

2.1 SOVUTGICHNI YOQISH

2.1.1 Sovutgichni yoqish uchun uning vilkasini rozetkaga tiqqan holda elektr tarmog’iga ulash lozim .

Sovutish bo’limi eshigini oching. Birinchi marta yoqilganda dastani 3 rasmda ko’rsatilganidek 3 ko’rsatgichga qo’yish tavsiya etiladi. Sovutish bo’limi eshigini yoping.

Zarurat tug’ilganda dasta orqali haroratni sozlang. Agarda ishlatish shartlari sozlanganda yoki o’zgartirilganda compressor to’xtovsiz ishlay boshlasa, dastani raqamli ko’rsatgichlarning kamayib borishi tomoniga qarab undan chertki chiqquncha ohista burang. Sozlangandan son’g SBda harorat avtomatik tarzda saqlab turiladi.

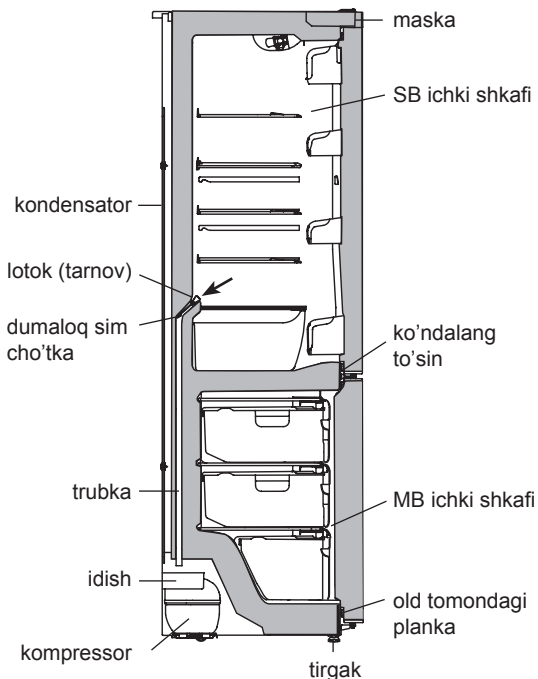

5 Rasm — SBdan erigan sev oqib ketish sxemasi

2.2 SOVUTGICHNI O’CHIRISH

2.2.1 Sovutgichni o’chirish uchun elektr ta’minot shnuri vilkasini rozetkadan uzish lozim.

2.3 SB NING AVTOMATIK TARZDA ERITISH TIZIMI

2.3.1 SBda eritish avtomatik tizimi ishlatiladi. SBning orqa devorida paydo bo’lgan qirov, siklik ravishda ishlayotgan compressor to’xtatilgandan so’ng eriydi va suv tomchilariga aylanadi. Erigan suv tomchilari lotokka oqib tushib, 5 rasmga muvofiq, undagi teshikdan oqib trubka orqali kompressordagi idishga tushadi va bug’lanadi. Erigan suv oqib ketish tizimi iflos bo’lishini oldini olish uchun lotokdagi teshikda yumaloq simcho’tka o’rnatilgan.

2.3.2 Lotok tozaligini muntazam ravishda nazorat qilib turish kerak (3 oyda 1 martadan kam emas). Lotokda suv mavjudligi suv oqib ketish tizimi ifloslanganidan darak beradi.

Ifloslanishni yo’qotish uchun qo’yidagilarni bajarish lozim:

- suv to’sqinliksiz idishga oqib tushishi uchun, lotokdagi teshikni yumaloq simcho’tka bilan tozalab qo’yish;
- yumaloq simcho’tkani tozalab yuvib 5 rasmga muvofiq o’rnatib qo’yilish.

Suv oqib ketish tizimi ifloslangan holda bo’lsa, sovutgichni ishlatish **TAQIQLANADI**.

2.4 MBNI ERITISH VA TOZALASH

2.4.1 При размораживании МО следует:

- kurakcha va hajmi 2 l-dan kam bo’lmagan biror idishni 6 rasmga muvofiq o’rnatib erigan suvni ketkizish;
- kurakchadan tashqari bo’limdan oqayotgan erigan suvni namlikni tez shimib olaydigan material yordamida artib olish;
- bo’limni yuvib uni quruq qilib artib olish.

MBning kurakchasiz eritilishi **TAQIQLANADI**.

DIQQAT! MB eriyotgan paytda va uni tozalaganda, erigan suv kurakchadan tashqari oqib ketishiga yo’l qo’ymang.

DIQQAT! SBning pastki qismida paydo bo’lgan yoki SBning ichki shkafiga ko’ndalang to’sin yopishib turgan joyiga, 5-6 rasmga muvofiq MBning ichki shkafining oldingi plankasiga tushgan suv, sovutgichning tashqi shkafi va sovutish agregat qismlari znglashi, teploizolyatsiya buzilishi, ichki shkafda yorqinlar paydo bo’lishi va sovutgich shkafi buzilishiga sabab bo’lishi mumkin.

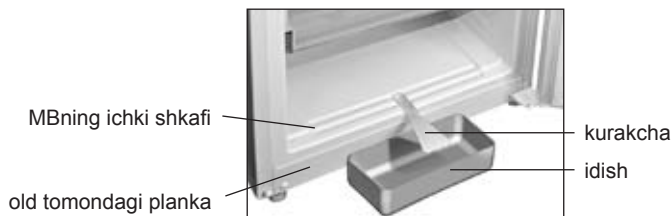

6 Rasm — MBdan erigan suvni yig’ib olish

3 TEXNIK TA'RIFLAR VA QO'SHIMCHA QISMLARI

Ремонт холодильников

<http://rembitteh.ru/>

+7 (495) 215-14-41
+7 (903) 722-17-03

3.1 Texnik ko'rsatgichlar va qo'shimcha buyumlar nomlari tegishlich 1 va 2 jadvalda ko'rsatilgan. Kafolat kartasida mazkur nomlar rus tilida berilgan, hamda parametrlar ko'rsatgichlari va qo'shimcha qismlar soni ko'rsatilgan.

3.2 7 rasmga tegishli jadavldagi ma'lumot buyumda rus tilida berilgan.

1 jadval – Texnik ta'riflar

№	Nomi	model	
1.1	Nominal umumiy hajmi brutto, dm ³	Parametrlar ko'rsatgichlari kafolat kartasida ko'rsatilgan	
1.2	Muzlatish bo'limning nominal umumiy hajmi brutto, dm ³		
1.3	Nominal foydali saqlash maydoni, dm ²		
1.4	Gabarit o'lchamlar, mm		balandlik
			kenglik
			chuqurlik
1.5	Herro massasi, kg, dan ko'p emas		
1.6	Muzlatilgan oziq-ovqat mahsulotlarni saqlash harorati, °C, dan baland emas		
1.7	Barra oziq-ovqat mahsulotlarni saqlash harorati, °C		
1.8	Barra oziq-ovqat mahsulotlarni saqlash o'rtacha harorati, °C, dan baland emas		
1.9	Muzlatish bo'limida oziq-ovqat mahsulotlari harorati minus 18 °C dan minus 9 °C gacha oshishi uchun nominal vaqti, s		
1.10	Muz paydo bo'lishi bo'yicha nominal sutkalik unumdorlik, kg		
1.11	Kumush miqdori, g		
Eslatma — texnik xarakteristikalarini belgilash maxsus asbob-uskuna bilan jixozlangan laboratoriyalarda belgilingan metodlar yordamida o'tkazilgan.			

Ishlab chiqaruvchi	Nominal umumiy hajmi, dm ³ : Nominal foydali hajm, dm ³ : - barra oziq-ovqat mahsulotlarni saqlash uchun bo'limlar: - muzlatish bo'limi:
Model va buyum ishlov berishi belgilanishi	Nominal muzlatish qobiliyati: Nominal kuchlanish: Nominal tok: Nominal iste'mol qilinadigan quvvat:
Buyumning iqlimiy turi	Xladagent: R600a/ko'pirtirish uchun moslama: C-Pentane
Tartibga soluvchi hujjat	Xladagent og'irligi: Belarus Respublikasida ishlab chiqarilgan
Sertifikatlash belgilari	

7 Rasm – Jadval

2 Jadval – Qo'shimcha buyumlar

№	Nomi	Soni, dona.
2.1	Savat (pastki)	Kafolat kartasida ko'rsatilgan
2.2	Savat	
2.3	Sabzavot va mevalar uchun idish ¹	
2.4	Shisha tokcha (pastki) ²	
2.5	Shisha tokcha ²	
2.6	Qopqoqli idish ³	
2.7	Idish ⁴	
2.8	Idish (pastki) ⁴	
2.9	Tuxum solish uchun idish	
2.10	Muz uchun qolip	
2.11	Yumaloq simcho'tka	
2.12	Orqa tirgak	
2.13	Vint	
2.14	Kurakcha	
¹ Moy va issiqlik bilan ishlov berilgan mahsulotlarni saqlash uchun mo'ljallanmagan. ² Bir xil taqsimlashda maksimal og'irlik 20 kg. ³ Bir xil taqsimlashda maksimal og'irlik 2,5 kg. ⁴ Bir xil taqsimlashda maksimal og'irlik 5 kg.		

ЯХДОНҲО-ХУНУККУНАКҲО

XM-4708-XXX	XM-4721-XXX
XM-4709-XXX	XM-4723-XXX
XM-4710-XXX	XM-4724-XXX
XM-4711-XXX	XM-4725-XXX
XM-4712-XXX	XM-4726-XXX
XM-4713-XXX	



P501

003

1003

1 ТАВСИФИ ЯХДОН

1.1 Яхдон ба талабҳои СТБ 1499-2004, СТБ ИЕС 62552-2009 мувофиқат дорад. Мутобиқи СТБ ИЕС 62552-2009 мафҳуми “камера” ба ибораи “шўъба” таъдил дода шудааст. Аз ҳамин сабаб ибораҳои мазкур дар як ҳел маъно истифода мешаванд: камерай (КХ ва КЯ) дар дастуруламали оиди истифода ба шўъбай (ШХ ва ШЯ) дар замима.

1.2 Яхдон мувофиқи расми 1 барои ях кунонадани маҳсулоти тоза, вақти тўлони нигоҳ доштани маҳсулоти ях карда ва барои

тайёр кардани яхи хўроки дар ШЯ; барои хунук кардан ва ба муддати кўтоҳ нигоҳ доштани маҳсулоти тоза, нўшокиҳо, сабзавот ва меваҳо хизмат мекунад.

1.3 Яхдонро дар ҳарорати аз мусбат 16 °С то мусбат 38 °С муҳит бояд истифода кард.

1.4 Чои умумии барои истифодаи яхдон зарури аз рӯи андозаҳои он, ки дар расми 2 нишон дода шудааст муайян карда мешавад. Барои бе мамоният берун кардани қисмҳои комплекти аз яхдон дарҳои камераҳоро ҳадди ақал дар кунҷи 90° бояд воз кард.

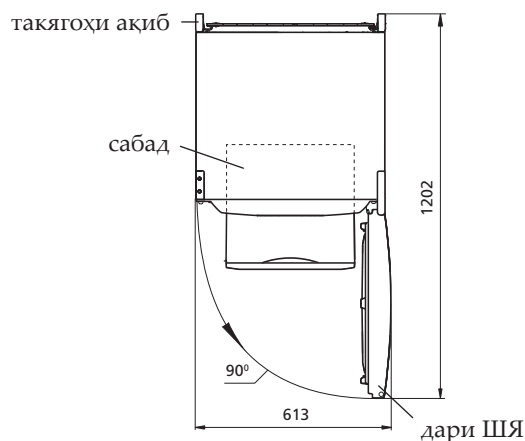
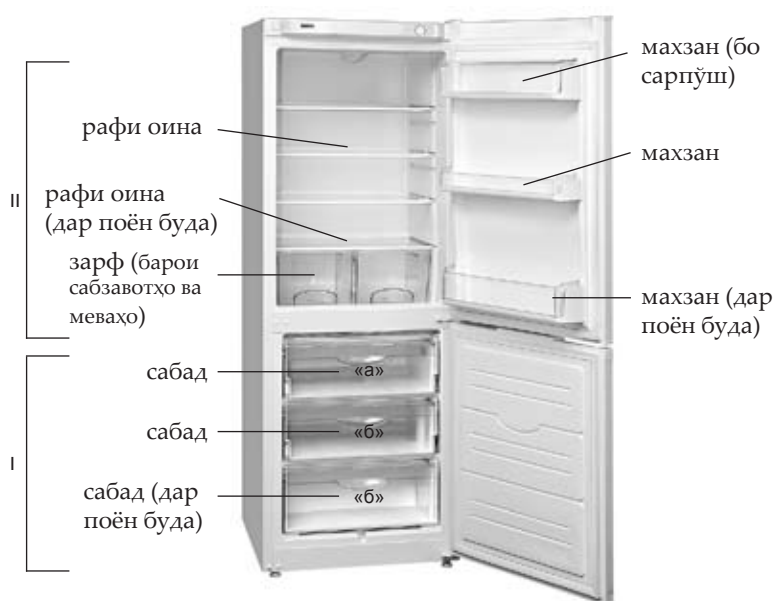

Расми 2 – Яхдон (намуди он аз боло)

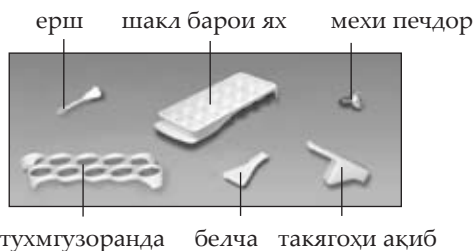

I – шўъбай яхкуни (ШЯ):
«а» - ҳудуди яхкуни ва нигоҳдори,
«б» - ҳудуди нигоҳдори;
II – шўъбай нигоҳдории маҳсулоти хуроквории тозаи (ШХ)

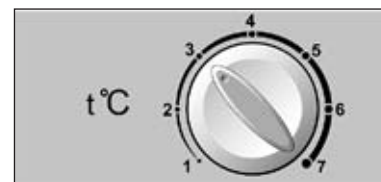

Расми 1 – Яхдон ва қисмҳои комплекти

Расми 3 – Дасти терморегулятор

Информация для предварительного ознакомления. Официальной информацией изготовителя не является



Расми 4 – Сабад

1.5 Узви ба тартиб оварандаи ҳарорат дар яхдон мутобиқи расми 3 дастаки терморегулятор (минбаъд – дастак) мебошад, ки он дар қисми дар болои ШХ буда чойгир аст. Дастак тибқи ҳаракати акрабаки соат ва муқобили он тоб дода мешавад ва бо ишора ба тақсимои интиҳоб шуда чойгир мешавад. Тақсимои “1” ба ҳарорати аз ҳама зиёд (хунуккунии ҳади ақал) ва тақсимои “7” ба ҳарорати аз ҳама паст (хунуккунии ҳади аксар) дар шўъба мувофиқ аст.

1.6 Сабадҳои ШЯ дар сатҳи дар пеш буда барои қулай шудани дохил ва берун кардани маҳсулот дастаке дорад, ҳамчунин дар сатҳҳои паҳлӯи (ғайр аз сабади дар поён буда) барои тағйир додани ҷои маҳсулот берун аз яхдон мутобиқи расми 4, дастакҳо дорад.

2 ИСТИФОДАИ ЯХДОН

2.1 ФАЪОЛ КАРДАНИ ЯХДОН

2.1.1 Барои фаъол кардани яхдон онро ба шабакаи электрик пайваст кард, барои ин душоҳаи сими тағйирро ба васлак дохил кард.

Дари ШХ-ро бояд кушод. Ҳангоми бори аввал фаъол кардан дастакро ба тақсимои “3” мутобиқи расми 3 гузоштан тавсия мешавад. Пӯшидани дари ШХ.

Дар ҳолати зарури тавассути дастак ҳарорат ба тартиб оварда мешавад. Агар пас аз ба тартиб овардан ё ки тағйир додани

шароити истифода компрессор мунтазам кор кунед, охира дастакро тоб дода тақсимои то ҳушпоки терморегулятор кам мекунем. Баъд аз ба тартиб овардан ҳарорат дар ШХ ба таври автоматикӣ нигоҳ дошта мешавад.

2.2 ХОМУШ КАРДАНИ ЯХДОН

2.2.1 Барои хомӯш кардани яхдон душоҳаи сими тағйирро бояд аз васлак берун кард.

2.3 СИСТЕМИ АВТОМАТИКӢИ ОБШАВИИ ШХ

2.3.1 Дар ШХ системи автоматикӣи обшави истифода мегардад.

Яҳое, ки дар девори дар ақиб будаи ШХ пайдо мешаванд ҳангоми хомӯш кардани компрессор дар сикли обшави ба қатраҳои об табдил мешаванд. Қатраҳои оби пайдо шуда ба лоток чори мешаванд аз сӯроҳии дар он буда тавассути рӯдача ба зарфи дар компрессор буда мутобиқи расми 5 мерезанд ва бухор мешаванд. Дар сӯроҳии лоток барои гирифтани пешӣ роҳи ифлосшавиҳои системи резиниш ерш чойгир карда шудааст.

2.3.2 Доимо тозагии лотокро бояд назорат кард (ҳадди ақал 1 маротиба дар 3 моҳ). Мавҷуд будани об дар лоток аз ифлос шудани системи резиниш гувоҳи медиҳад.

Барои баргараф кардани ифлоси ин корхоро бояд ичро кард:

— сӯроҳии дар лоток бударо бо ерш тоза кард, то ки об бе муқобилият ба зарф чори гардад;

— ершро шуста онро мутобиқи расми 5 бояд чойгир кард.

Бо системи резиниш ифлосшуда истифода кардани яхдон **МАНЪ** аст.

2.4. ОБ КАРДАН ВА ТОЗАКУНИИ ШЯ

2.4.1 Ҳангоми обкунии ШЯ бояд:

— оби пайдо шударо мутобиқи расми 6 белча ва ҳар гуна маҳзани ҳадди ақал 2 л ҳачм доштаро гузошта нест кард;

— оби пайдо шавандаро чамъ кард, агар он аз шўъба аз белча чори нашавад дар ин ҳол бо материали намиро хуб чаббанд;

— шўъбаро шуста то хушкшави пок кард.

Бе истифодаи белча об кардани ШЯ **МАНЪ** аст.

ДИҚҚАТ! Ҳангоми об кардан ва тоза кардан аз ШЯ ба чори шудани оби пайдо шуда роҳ надихед.

ДИҚҚАТ! Оби дар зер ШХ пайдо шуда, ё ки қисми дохилии шкафи дар дарун будаи ШЯ пайдо шуда мутобиқи расми 5, 6 ба занг задани сатҳи яхдон ва қисмҳои агрегати яхдон, вайрон шудани изолятсияи гарми, дар шкафи дохили ба пайдошавиҳои чойҳои кафида ва аз кор баромадани шкафи яхдон сабаб мешавад.

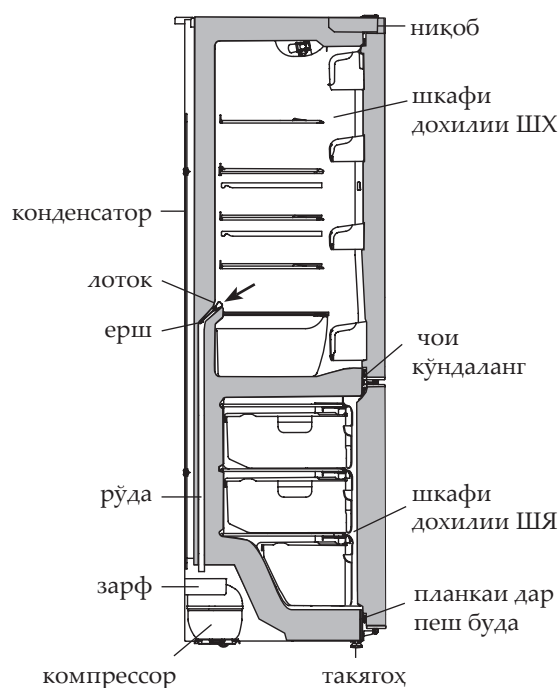

Расми 5 – Нақшаи рехтани оби пайдо шуда аз ШХ

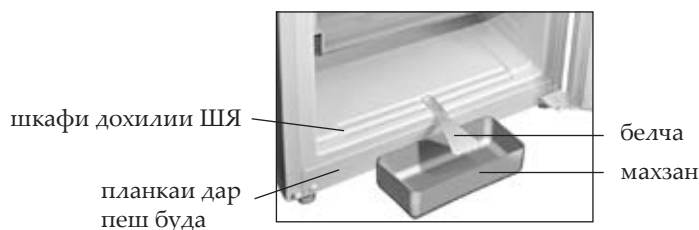

Расми 6 – Чамъ кардани об аз ШЯ

ти ин номҳо бо забони руси оварда шудаанд ва нишондиҳаҳои параметрҳои он ва миқдори қисмҳои дар комплект буда нишон дода шудаанд.

3.2 Маълумот дар чадвалча мутобиқи расми 7 бо забони руси оварда шудааст.

3.1 Хусусиятҳои техники ва номи қисмҳои комплекти дар чадвалҳои 1 ва 2 нишон дода шудаанд. Дар картаи кафола-

Чадвали 1 – Хусусиятҳои техники

№	Номгӯй	Навъ	
1.1	Ҳаҷми умумии номи брутто, дм ³	Нишондиҳандаҳои параметрҳо дар картаи кафолати қайд карда шудаанд	
1.2	Ҳаҷми умумии номи брутто шўъбаи яхкуни, дм ³		
1.3	Майдони фойданоки номи барои нигоҳдори, дм ²		
1.4	Андозаҳои он, мм		баланди
			бар
			умқ
1.5	Масса нетто, кг, аз зиёд нест		
1.6	Ҳарорати нигоҳдории маҳсулоти яхкардаи хуроки аз °С зиёд нест		
1.7	Ҳарорати нигоҳдории маҳсулоти тозаи хуроквори, °С		
1.8	Нигоҳдории васати маҳсулоти тозаи хуроквори аз °С зиёд нест		
1.9	Вақти номии зиёд шудани ҳарорати маҳсулоти хуроквори дар шўъбаи яхкуни аз манфи 18 °С то манфи 9 °С, дар як соат		
1.10	Истеҳсоли номии ях дар як шабонарӯз, кг		
1.11	Миқдори нукра, г		

Тавзеҳ — Муайян кардани хусусиятҳои техники аз рӯи методикаҳои махсус дар лабораторияҳои ба таври махсус ҷиҳозонида шуда ба амал бароварда мешавад.

Истеҳсолкунанда	Ҳаҷми фойданоки номи, дм ³ : - шўъбаи нигоҳдории маҳсулоти тозаи хуроквори: - шўъбаи яхкуни:
Ишораи наъв ва иҷрои маҳсулот Дарачаи ҳароратии маҳсулот	Қобилияти номии яхкуни: Шиддати номи: Чараёни номи: Қувваи номии истеъмолшаванда: Хладагент: R600a/Кафкунанда:
Ҳуччати меъёри	С-Pentane
Нишони сертификатсионии	Массаи хладагент: Дар Ҷумҳурии Беларусь тайёр карда шудааст

Расми 7 – Чадвалча

Чадвали 2 – Қисмҳои комплекти

№	Номгӯй	Миқдори он
2.1	Сабад (дар поён буда)	Дар картаи кафолати нишон дода шудааст
2.2	Сабад	
2.3	Зарф барои сабзавот ва меваҳо ¹	
2.4	Рафи оина (дар поён буда) ²	
2.5	Рафи оина ²	
2.6	Зарф бо сарпӯш ³	
2.7	Зарф ⁴	
2.8	Зарф (дар поён буда) ⁴	
2.9	Тухмгузоранда	
2.10	Шакл барои ях	
2.11	Ерш	
2.12	Тақягоҳи ақиб	
2.13	Меҳи печдор	
2.14	Белча	

¹ Нигоҳ доштани равғанҳо ва маҳсулоти бо гарми кор карда шуда ба ҳисоб гирифта нашудааст.
² Миқдори максималии чойгиркуни дар ҳолати тақсими баробар 20 кг.
³ Чойгиркунии максимали дар ҳолати тақсими баробар 2,5 кг.
⁴ Чойгиркунии максимали дар ҳолати тақсими баробар 5 кг.

МУЗДАТКЫЧ-ТОНДУРГУЧТАР

XM-4708-XXX	XM-4721-XXX
XM-4709-XXX	XM-4723-XXX
XM-4710-XXX	XM-4724-XXX
XM-4711-XXX	XM-4725-XXX
XM-4712-XXX	XM-4726-XXX
XM-4713-XXX	



P501

003

1003

1 МУЗДАТКЫЧТЫН СҮРӨТТӨЛҮШҮ

1.1 Муздаткыч СТБ 1499-2004, СТБ IEC 62552-2009 туура келет. СТБ IEC 62552-2009 га ылайык, «камера» термини «бөлүм» терминине алмаштырылган. Буга байланыштуу бул терминдер бирдей мааниде колдонулат: колдонмо боюнча нускамадагы камера (МК жана ТК), тиркемедеги бөлүм (МБ жана ТБ).

1.2 Муздаткыч 1-сүрөткө ылайык тоңдуруу жана тоңдурулган азыктарда узак убакытка сактоо, ТБ азык музун даярдоо, тамак аш азыктарын, суусундуктарды, жашылчаларды жана жемиштер-

ди МБ муздатуу жана кыска убакытка сактоо үчүн багытталган.

1.3 Муздаткычты колдонуу үчүн айлана чөйрөнүн температурасы плюс 16 °C дан плюс 38 °Cга чейин болушу зарыл.

1.4 Муздаткычты пайдалануу үчүн зарыл болгон жалпы мейкиндик 2-сүрөттө көрсөтүлгөн габариттик өлчөмдөр менен ченелет. муздаткычтан жыйнактоочуларды тоскоолдуксуз алып чыгуу үчүн камералардын эшигин 90° аз эмес бурчта ачуу керек.

1.5 Муздаткычтагы температураны жөнгө салуучу орган болуп 3-сүрөткө ылайык термोजөнгө салгычтын туткасы саналат (мындан ары-т утка), ал МБүстүндөгү маскасында жайгашкан.



I — тоңдуруучу бөлүм (ТБ):
«а» - тоңдуруу жана сактоо аймагы,
«б» - сактоо аймагы;
II — жаңы тамак аш азыктарын сактоо үчүн бөлүм (МБ)

1-сүрөт — Муздаткыч жана толуктоочу шаймандар

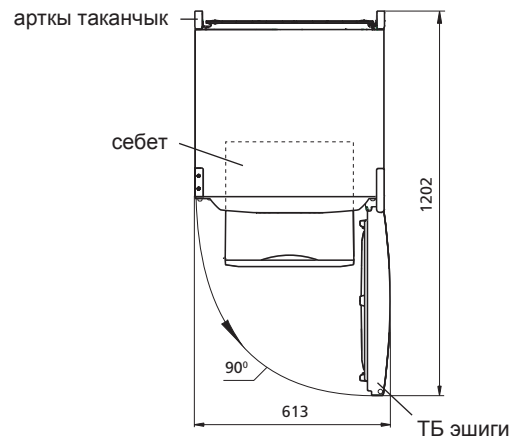

2-сүрөт — Муздаткыч (үстүнөн көрүнүшү)

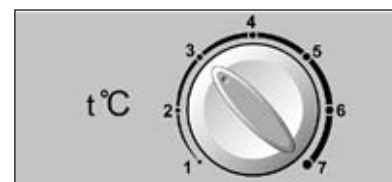

3-сүрөт — Термोजөнгө салгычтын туткасы

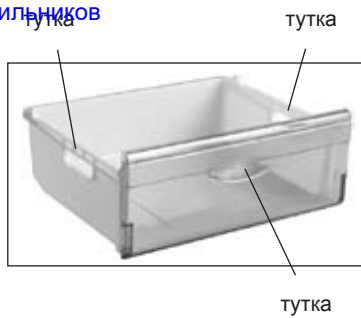

4-сүрөт — Себет

Тутка саат жебеси боюнча жана ага каршы айланат жана тандалган бөлүүнүн белгиси менен бекитилет. “1” бөлүүсү бир аз температурага (баарынан аз муздатуу), “7” бөлүүсү — төмөнкү температурага (көбүрөөк муздатуу) туура келет.

1.6 ТБ себеттеринин алдыңкы панелде туткалары бар, ал азыктарды жүктөө жана алуу учурундагы ыңгайлуулукка арналган, о.э. 4-сүрөткө ылайык каптал жагында (алдыңкы себетинен башкасында) муздаткычтын сыртында көтөрүп жүрүү үчүн туткалары бар.

2 МУЗДАТКЫЧТЫ КОЛДОНУУ

2.1 МУЗДАТКЫЧТЫ КҮЙГҮЗҮҮ

2.1.1 Муздаткычты күйгүзүү үчүн анын кубаттануу зымынын сайгычын розеткага туташтырып, электр түйүнүнө кошуу керек.

МБ эшигин ачуу. Биринчи күйгүзгөн учурда 3-сүрөткө ылайык тутканы “3” бөлүүсүнө коюу сунушталат. МБ эшигин жабуу.

Зарыл болгон учурда температураны жөнөгө салууну тутканын жардамы менен жүргүзүү керек. Эгер жөнгө салынгандан кийин же колдонуу режимин өзгөрткөндө компрессор тынымсыз иштей баштаса, анда тутканы терможөнгө салгычтын чык эткен үнү чыкканга чейин сандык көргөзгүчтөрдүн азайган жагын көздөй

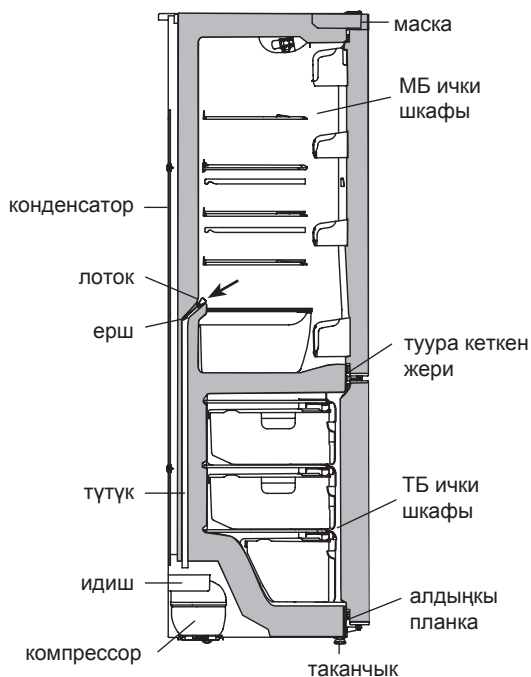

5-сүрөт — МБ эриген сууну агызуу чиймеси

акырын буроо жөнгө салынгандан кийин МБ температура автоматтык түрдө кармалат.

2.2 МУЗДАТКЫЧТЫ ӨЧҮРҮҮ

2.2.1 Муздаткычты өчүрүү үчүн кубаттануу зымынын сайгычын розеткадан ажыратуу керек.

2.3 МБ АВТОМАТТЫК ТҮРДӨ ЭРИТҮҮ ТУТУМУ

2.3.1 МБ дө эритүүнүн автоматтык тутуму колдонулат. МБ арткы бетинде пайда болгон муз компрессор өчүрүлгөн убакта эритүү циклинде эрийт да, суу тамчысына айланат. эриген суунун тамчылары лотокко агат, андагы тешик аркылуу түтүк менен 5-сүрөткө ылайык компрессордогу идишке барып куюлат да, абага бууланып кетет. Лотоктун тешигине агып кетүү тутумунун толуп калуусунун алдын алуу үчүн ерш орнотулган.

2.3.2 Лотоктун тазалыгын маал маал менен текшерип туруу зарыл. (3 айда бир жолудан кем эмес). Лотокто суунун пайда болушу агып кетүү тутумунун толуп калгандыгын көргөзөт.

Толуп калууну четтетүү үчүн зарыл:

— суу тоскоолдуксуз идишке куюлушу үчүн лотоктогу тешикти ерш менен тазалоо керек;

— ершти жууп, 5-сүрөткө ылайык жайгаштыруу керек.

Муздаткычты толуп калган тутум менен колдонууга **ТЫЮУ САЛЫНАТ**.

2.4 ТБ ЭРИТҮҮ ЖАНА ЖЫЙНОО

2.4.1 ТК эритүү үчүн зарыл:

— 6-сүрөткө ылайык күрөкчөнү же 2 литр өлчөмдөгү идишти коюу менен эриген сууну жоготуу;

— эгер бөлүмдөн күрөкчөнүн сыртына агып кетсе, нымды жакшы сиңирген чүпүрөк менен кургатуу;

— бөлүмдөрдү жууп, кургатып сүртүү.

ТБ күрөкчөнү колдонбой туруп эритүүгө **ТЫЮУ САЛЫНАТ**.

КӨҢҮЛ БУРУҢУЗДАР! Эриген сууну **ТБ** эриткен же жыйнаган учурда агуусуна мүмкүндүк бербегиле.

КӨҢҮЛ БУРУҢУЗДАР! 5-6-сүрөткө ылайык МБ түбүндө пайда болгон суу, же МБ алдыңкы шкафынын туура кеткен жерине аккан суу, ички ТБ алдыңкы планкасына келген суу муздаткычтын тышкы шкафынын жана муздатуучу агрегаттардын элементтеринин чирешине алып келет, жылуулук бөлүнүшүн бузат, ички шкафтардын жараңка болушуна алып келет жана муздаткычтын шкафын иштен чыгарышы мүмкүн.

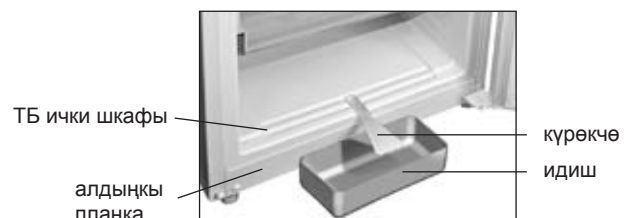

6-сүрөт — ТБ эриген сууну чогултуу

3 ТЕХНИКАЛЫК МҮНӨЗДӨМӨЛӨР ЖАНА ЖЫЙНАКТООЧУЛАР

Ремонт холодильников

<http://rembitteh.ru/>

да аталыштын маалыматтарды орус тилинде көргөзүлгөн жана параметрлердин мааниси жана жыйнактоочулардын саны келтирилген.

3.2 7-сүрөткө ылайык тактадагы маалымат буюмда орус тилинде берилген.

3.1 Техникалык мүнөздөмөлөрдүн аталышы жана жыйнактоочулар 1-2- таблицаларда көргөзүлгөн. Кепилдик картасын-

1-таблица – Техникалык мүнөздөмөлөрү

№	Аталышы	Үлгүсү	
1.1	Номиналдык жалпы көлөмү брутто, дм ³	Параметрлердин мааниси кепилдик картасында көрсөтүлгөн	
1.2	Тоңдуруучу бөлүмдүн номиналдык жалпы көлөмү брутто, дм ³		
1.3	Сактоо үчүн номиналдык пайдалуу аянт, дм ²		
1.4	Габариттик өлчөмдөрү, мм		бийиктиги
			туурасы
			тереңдиги
1.5	Салмагы, кг, ашык эмес		
1.6	Тоңдурулган тамак аш азыктарынын сактоо температурасы, °С, ашык эмес		
1.7	Жаңы тамак аш азыктарынын сактоо температурасы, °С		
1.8	Жаңы тамак аш азыктарын орточо сактоо, °С, ашык эмес		
1.9	Тоңдуруучу бөлүмдөгү тамак аш азыктарынын температурасынын көтөрүлүшүнүн номиналдык убактысы, минус 18 °С дан минус 9 °Сга чейин, с		
1.10	Муз чыгаруу боюнча номиналдык күнүмдүк өндүрүмдүүлүгү, кг		
1.11	Күмүштүн камтылышы, г		

Эскертүү — Техникалык мүнөздөмөлөрдү аныктоо атайын жабдылган лабораторияларда аныкталган ыкмалар менен жүргүзүлөт.

Өндүрүүчү	Номиналдык жалпы көлөм, дм ³ : Номиналдык пайдалуу көлөм, дм ³ : - жаңы тамак аш азыктарын сактоо үчүн бөлүм:
Үлгүнүн белгилениши жана буюмдун аткарылышы	- тоңдуруучу бөлүм: Номиналдык тоңдуруучу жөндөмдүүлүк: Номиналдык чыңалуу: Номиналдык ток:
Буюмдун климаттык классы	Номиналдык керектелүүчү кубаттуулук: Хладагент: R600a/Вспениватель: C-Pentane Хладагенттин салмагы:
Нормативдик документ	Беларусь Республикасында жасалган
Тастыктоо белгилери	

7-сүрөт — Такта

2-таблица – Жыйнактоочулар

№	Аталышы	Саны, даана
2.1	Себет (алдыңкы)	Кепилдик картасында көргөзүлгөн
2.2	Себет	
2.3	Жашылча жемиштер үчүн идиш ¹	
2.4	Айнек-текче (алдыңкы) ²	
2.5	Айнек-текче ²	
2.6	Капкагы бар идиш ³	
2.7	Идиш ⁴	
2.8	Идиш (алдыңкы) ⁴	
2.9	Жумурткалар үчүн салгыч	
2.10	Муз үчүн форма	
2.11	Ерш	
2.12	Арткы таканчык	
2.13	Винт	
2.14	Күрөкчө	

¹ Жылуулук иштеп чыгуусунан өткөн майлар жана азыктарга эсептелген эмес.
² Теңдеп бөлүштүргөндө максималдык жүктөө 20 кг.
³ Теңдеп бөлүштүргөндө максималдык жүктөө 2,5 кг.
⁴ Теңдеп бөлүштүргөндө максималдык жүктөө 5 кг.

